



**РОБОИНТЕЛЛЕКТ**  
 Делай, что любишь, люби, что делаешь

Лист комплектации  
 набора конструктора  
 для сборки  
 робота-манипулятора  
 «РОБОИНТЕЛЛЕКТ»  
**RM 001 M02**

Версия 1.2.6 от 18.09.2023 г.

### Акриловые детали (часть 1)

#### Плата «А»

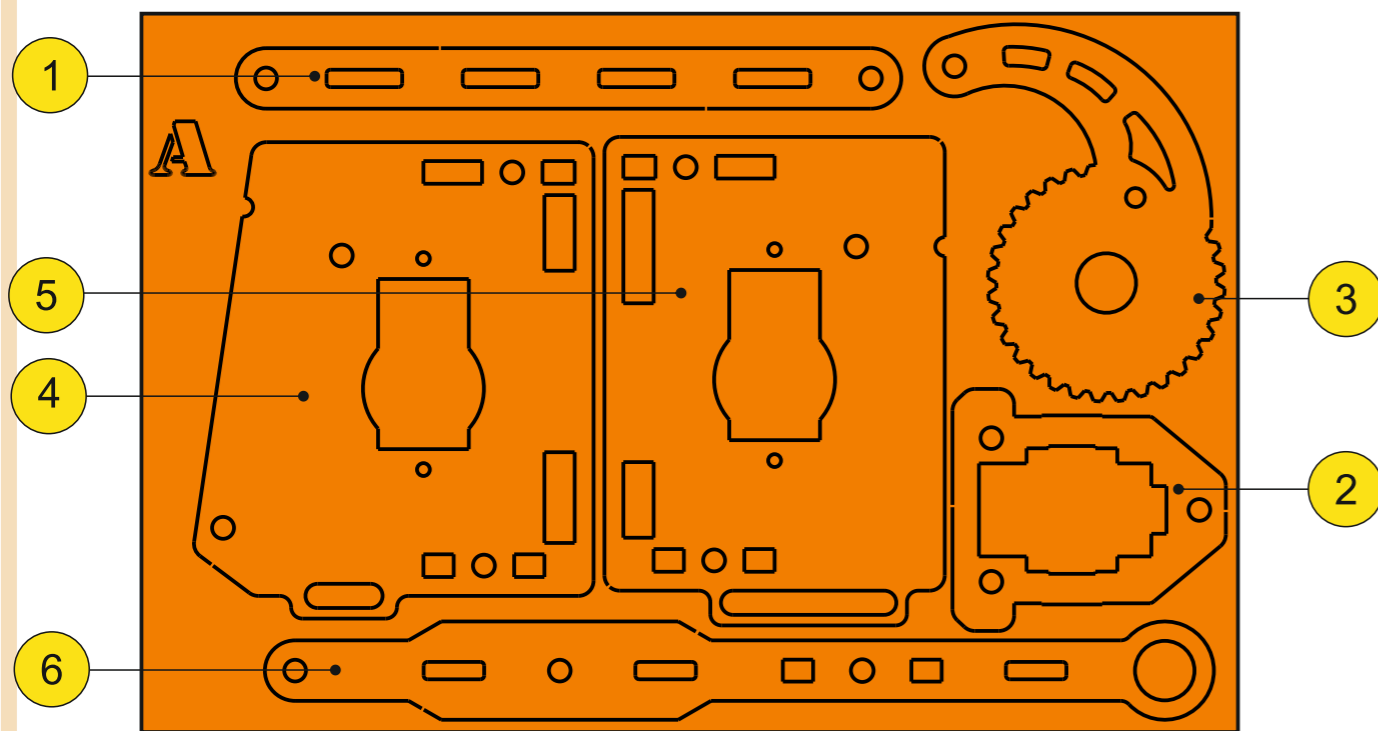

№	Артикул	Наименование	Кол-во
1	02-002	Верхняя планка верхнего плеча 88 x 8	1
2	01-007	Задняя планка крепления сервопривода	1
3	02-011	Поворотная шестерня с дугой	1
4	03-001	Левая стенка корпуса башни	1
5	03-002	Правая стенка корпуса башни	1
6	02-004	Левая нижняя планка верхнего плеча 123 x 8	1

#### Плата «С»

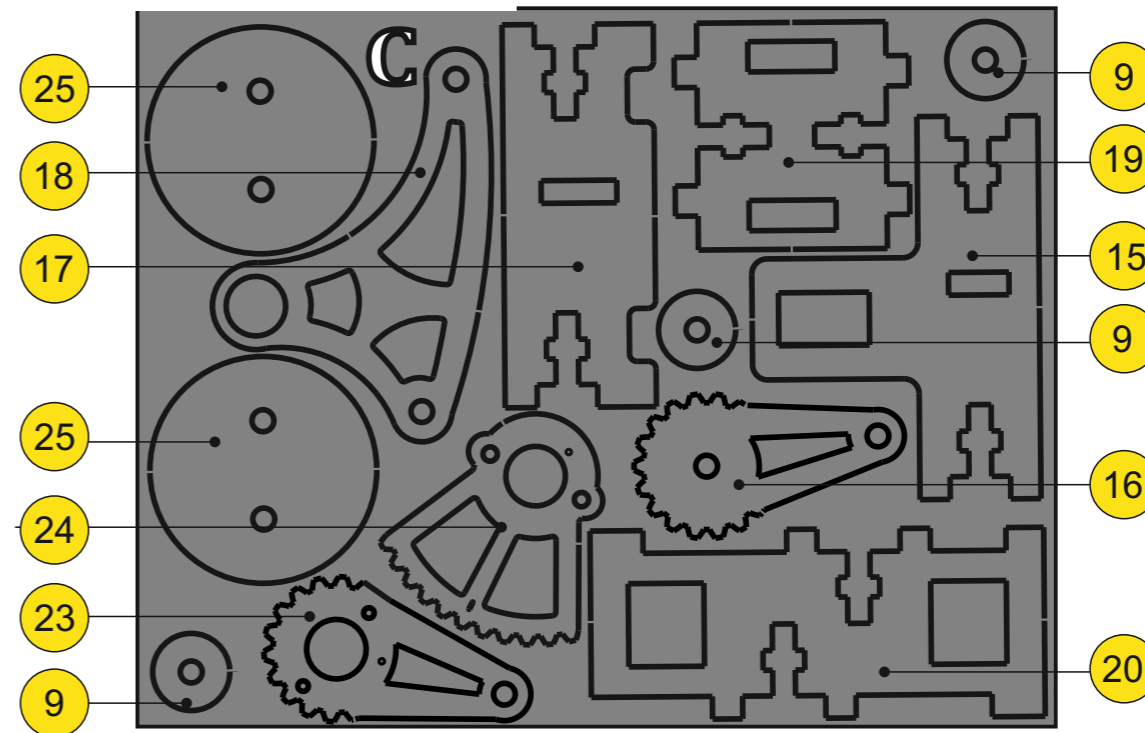

№	Артикул	Наименование	Кол-во
9	07-0011	Шайба D12 x 3	3
15	03-004	Задняя стенка корпуса башни	1
16	01-003	Правый привод-шестерня клешни	1
17	02-007	Большое ребро жесткости нижнего плеча	1
18	02-005	Крепежный треугольник локтя	1
19	02-001	Малое ребро жесткости верхнего плеча	1
20	03-003	Передняя стенка корпуса башни (перегородка)	1

#### Плата «D»

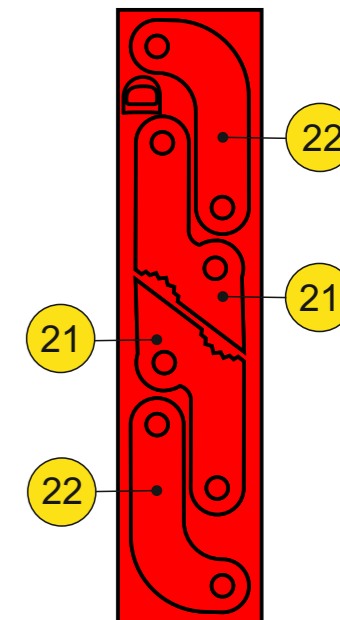

№	Артикул	Наименование	Кол-во
21	01-001	Рука клешни	2 шт.
22	01-002	Дуга клешни	2 шт.
23	01-0041	Левый привод-шестерня клешни	1 шт.
24	01-0051	Сектор привода клешни	1 шт.
25	03-0082	Шайба D30x3 (1)	2 шт.

Плата «D» находится в пакете № 1

#### Плата «В»

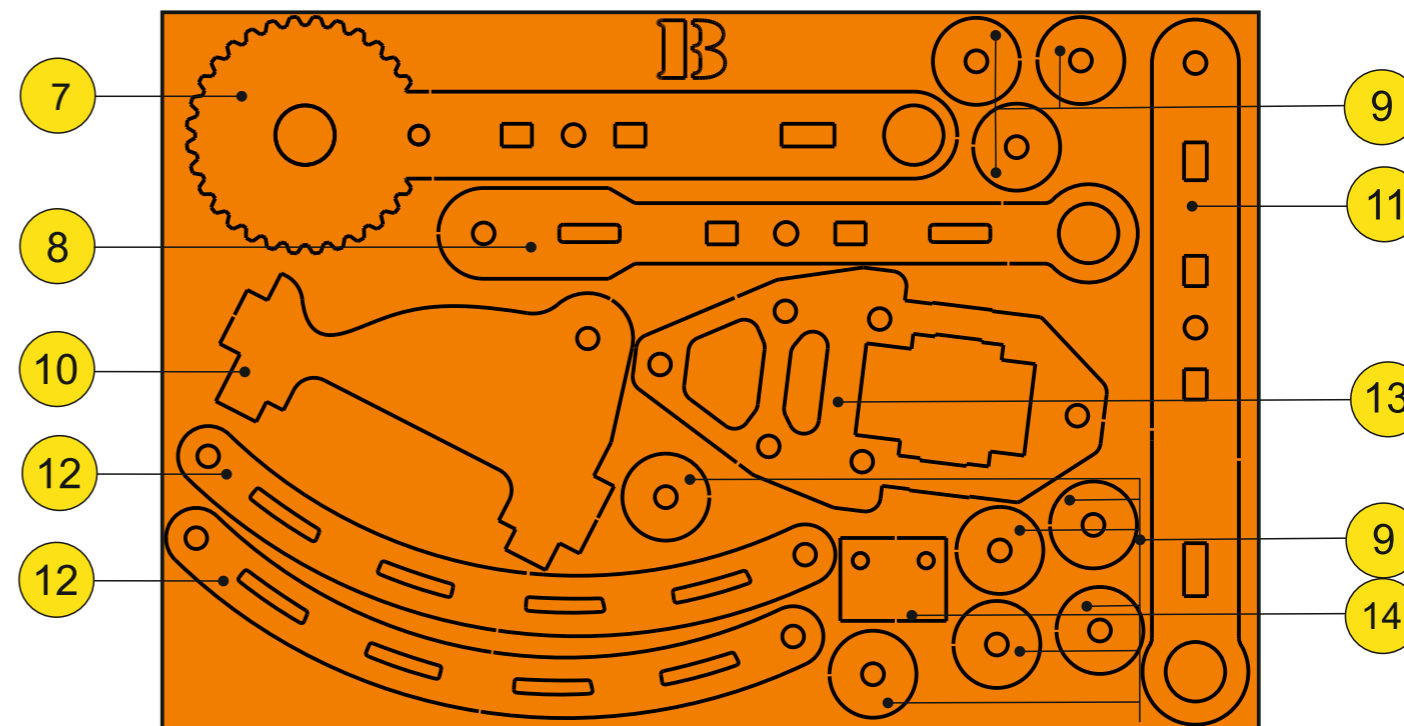

№	Артикул	Наименование	Кол-во
7	02-010	Правая планка-шестерня нижнего плеча	1
8	02-003	Правая нижняя планка верхнего плеча 88 x 8	1
9	07-001	Шайба D12 x 3	9
10	02-006	Опора нижнего плеча	1
11	02-009	Левая планка нижнего плеча 92 x 12	1
12	02-008	Дуга нижнего плеча	2
13	01-006	Передняя планка крепления сервопривода	1
14	04-009	Проставка модуля micro usb	1

## Акриловые детали (часть 2)

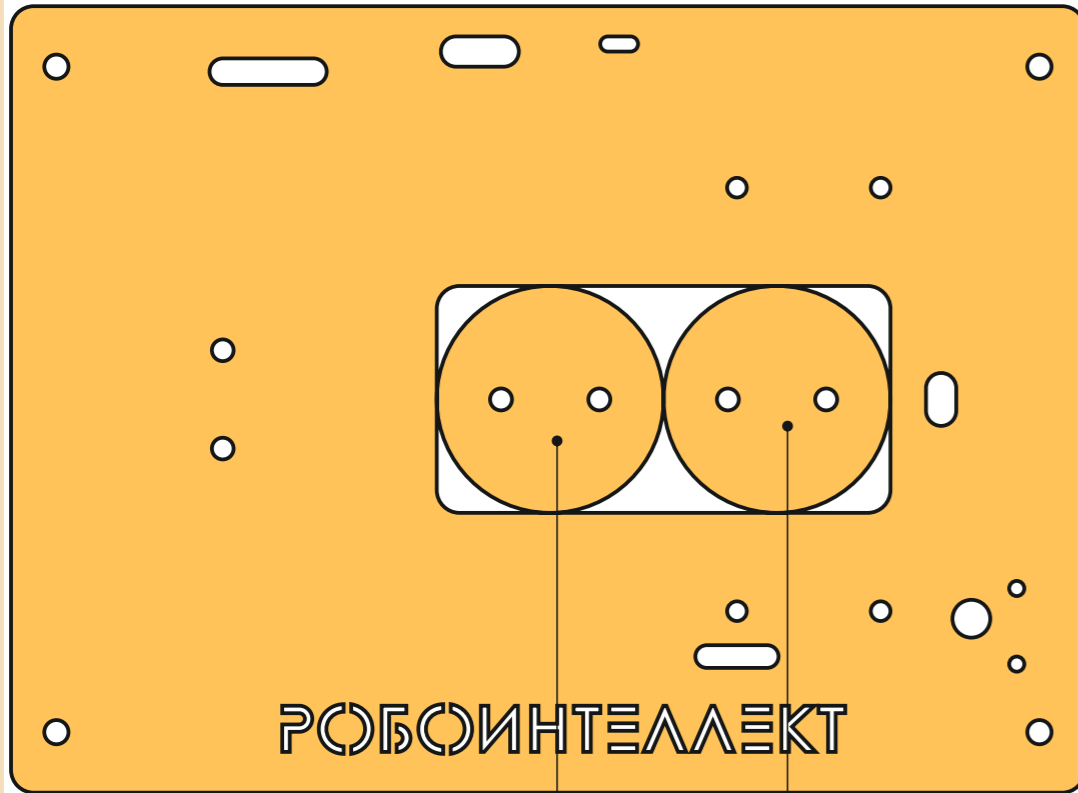

04-0032  
Верхнее основание робота  
1 шт.

33

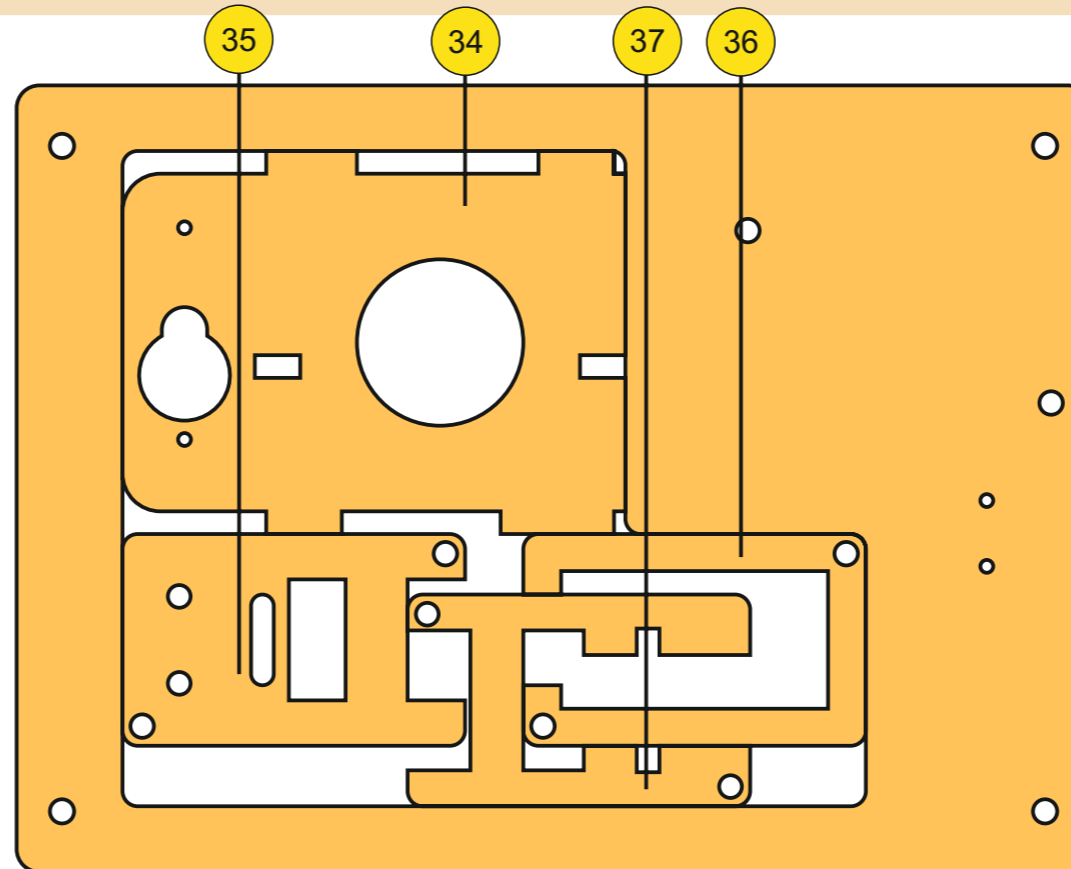

04-0042  
Нижнее основание робота  
1 шт.

№	Артикул	Наименование	Кол-во
33	03-0083	Шайба D30x3 (2)	2 шт.
34	03-0051	Основание корпуса башни	1 шт.
35	04-006	Основание интерфейса I2C	1 шт.
36	04-007	"П"-образная планка	1 шт.
37	04-005	Крепление преобразователя интерфейса I2C	1 шт.

## Плата «Е»

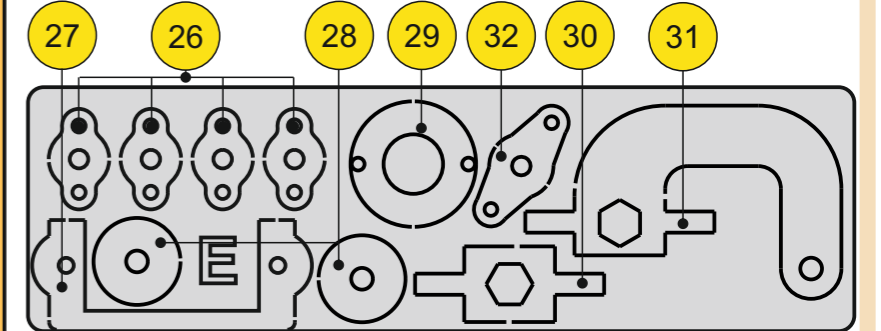

№	Артикул	Наименование	Кол-во
26	05-0041	Шайба малой шестерни сервопривода	4 шт.
27	03-012	Вставка крепления сервопривода башни	1 шт.
28	07-002	Шайба D12x2	2 шт.
29	01-0101	Шайба клешни D12x8x2	1 шт.
30	01-008	Малая вставка крепления сервопривода	1 шт.
31	01-009	Дугообразная вставка крепления сервопривода	1 шт.
32	05-006	Шлиц-рычаг малой шестерни башни	1 шт.

## Фторопластовые шайбы

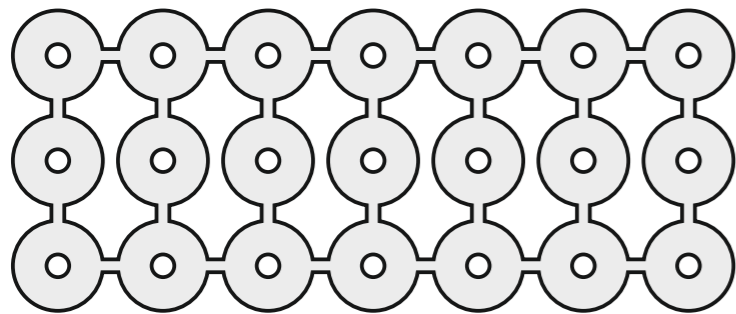

07-006  
Блок фторопластовых шайб  
D12x0,2  
16 шт. (+ 5 запасных)  
Пакет № 1

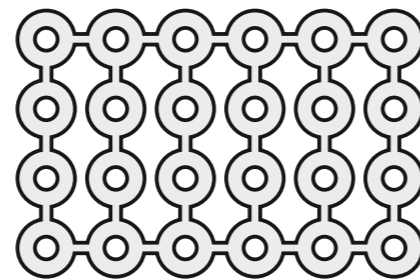

07-005  
Блок фторопластовых шайб  
D8x0,2  
20 шт. (+ 4 запасных)  
Пакет № 1

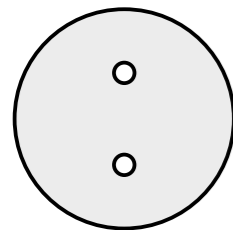

03-0061  
Фторопластовая шайба  
D30 x 0,2  
2 шт.  
Пакет № 1

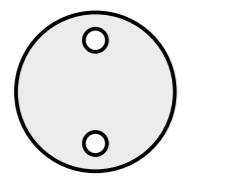

03-011  
Фторопластовая шайба  
D22 x 0,2  
1 шт.  
Пакет № 1

Вырезать шайбы 07-006 и 07-005 из блоков.  
При вырезании фторопластовых шайб категорически запрещено оставлять на шайбе выступающую перемычку. Допускается срезать край шайбы, как показано на рисунке ниже:

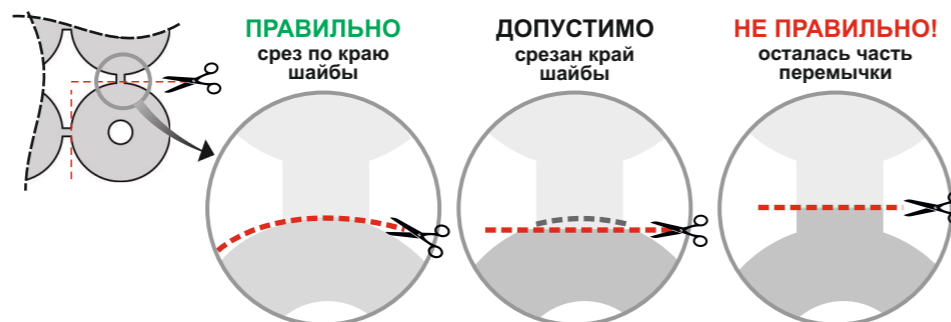

## Акриловые шайбы и шестерни

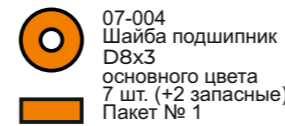

07-004  
Шайба подшипник  
D8x3  
основного цвета  
7 шт. (+2 запасные)  
Пакет № 1

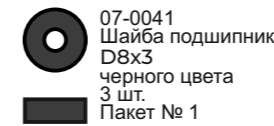

07-0041  
Шайба подшипник  
D8x3  
черного цвета  
3 шт.  
Пакет № 1



07-003  
Шайба D8x2  
2 шт.  
Пакет № 1

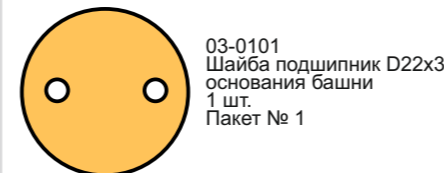

03-0101  
Шайба подшипник D22x3  
основания башни  
1 шт.  
Пакет № 1



05-0031  
Большая шестерня  
сервопривода башни  
1 шт.  
Пакет № 1

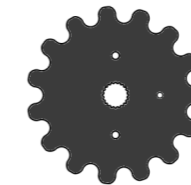

03-0092  
Шестерня основания башни  
1 шт.  
Пакет № 1

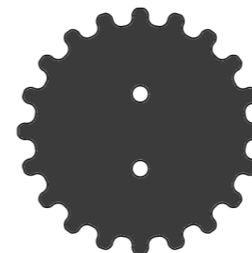

05-0021  
Малая шестерня сервопривода  
3 шт.  
Пакет № 1



## Инструмент



T02  
Отвертка крестовая  
1 шт.



T03  
Ключ торцевой 5,5 мм  
1 шт.



T07  
Отвертка шлицевая (2мм)  
1 шт.

## Соединительные провода и дополнительные компоненты



06-005  
Провод-удлинитель сервопривода клешни  
1 шт.  
Пакет №3



### Цветные провода L 100

- 06-0072 **красный** - 2 шт.
  - 06-0073 **зеленый** - 2 шт.
  - 06-0074 **синий** - 2 шт.
  - 06-0075 **черный** - 2 шт.
- Пакет № 3



08-006  
Кабель USB - USB  
1 шт.

07-024  
Резиновые ножки  
4 шт.  
Пакет № 3



08-008  
Кубики  
4 шт.



Набор может комплектоваться:  
блоком питания micro USB  
08-0012(1 шт.)

или

- адаптером питания с USB разъемом, артикул 08-002 (1 шт.)
- проводом питания USB - micro USB артикул 08-0061 (1 шт.)

## Электронные компоненты

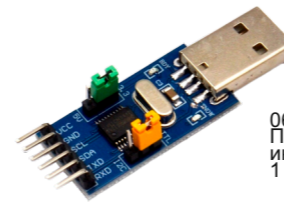

06-008  
Преобразователь  
интерфейса I2C  
1 шт.

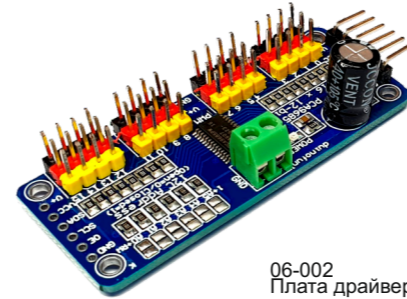

06-002  
Плата драйвера  
сервоприводов  
1 шт.

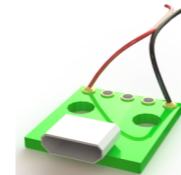

ЭПК-003  
Модуль-разъем  
micro usb  
1 шт.



05-001  
Сервопривод  
4 шт.

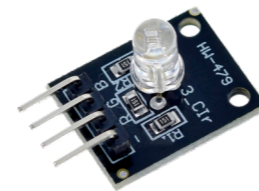

06-004  
Модуль светодиодный  
1 шт.

## Крепеж

- 07-011 Шуруп M1,7x5 8 шт. (+ 1 запасной) Пакет № 2
- 07-012 Шуруп M2 x 8 8 шт. (+ 2 запасных) Пакет № 2
- 07-013 Винт M2x5 4 шт. Пакет № 2
- 07-015 Винт M2,5x4 4 шт. (+2 запасных. Могут применяться для замены винтов 07-016) Пакет № 2
- 07-016 Винт M2,5x5 8 шт. Пакет № 2
- 07-021 Винт M3 x 20 3 шт. Пакет № 2
- 07-022 Винт M3 x 30 1 шт. Пакет № 2
- 07-023 Гайка M3 с фиксацией (внутри нейлоновое кольцо) 22 шт. (+ 2 запасных) Пакет № 2
- 07-017 Винт M3x5 8 шт. (+ 2 запасных) Пакет № 2
- 07-0191 Винт M3x12 23 шт. (+ 2 запасных) Пакет № 2
- 07-020 Винт M3 x 14 3 шт. Пакет № 2
- 07-007 Стойка M2,5 x 6 4 шт. Пакет № 2
- 07-008 Стойка M2 x 10 2 шт. Пакет № 2
- 07-026 Стойка M3 x 20 4 шт. Пакет № 2
- 07-028 Гайка M3 (обычная) стальная или нейлоновая 12 шт. (+ 2 запасных) Пакет № 2
- 07-027 Шуруп M1,7x8 2 шт. Пакет № 2
- 07-029 Винт M3 x 16 2 шт. Пакет № 2
- 07-030 Винт M3 x 25 2 шт. Пакет № 2
- 07-025 Стяжка нейлоновая 5 шт. Пакет № 3

## Плата «F». Запасные акриловые детали

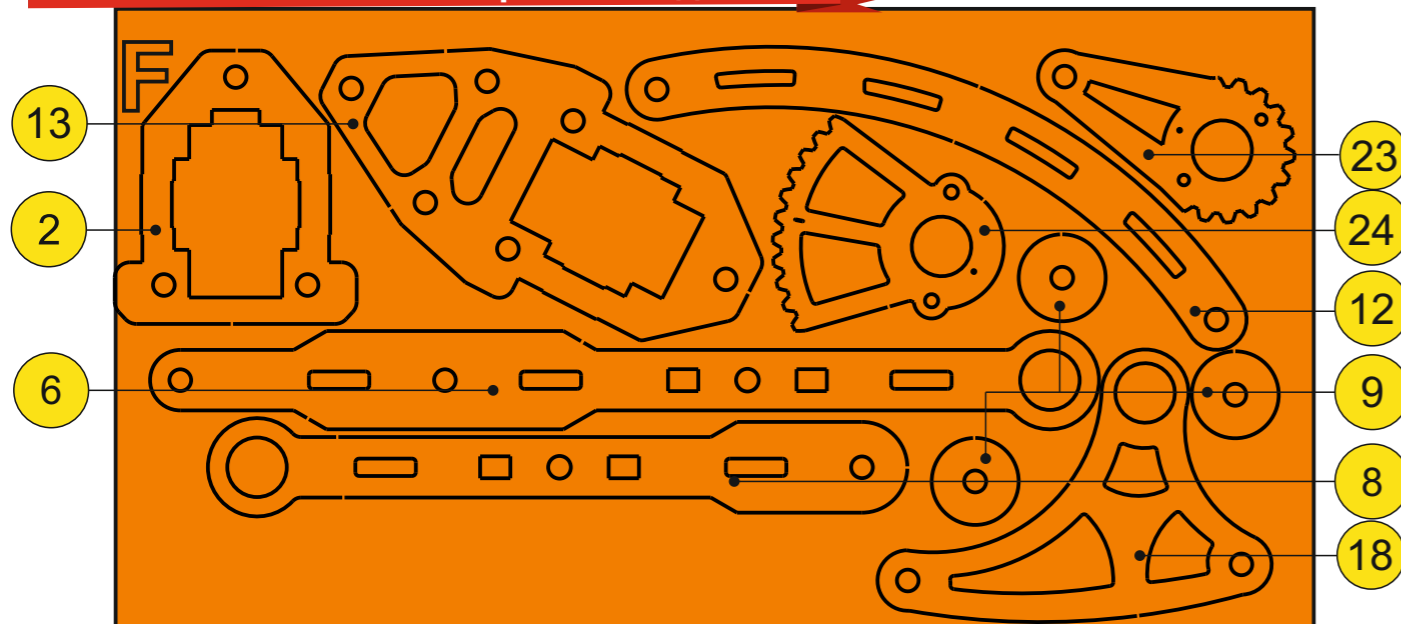

№	Артикул	Наименование	Кол-во
2	01-007	Задняя планка крепления сервопривода	1
6	02-004	Левая нижняя планка верхнего плеча 123 x 8	1
8	02-003	Правая нижняя планка верхнего плеча 88 x 8	1
9	07-001	Шайба D12 x 3	3
12	02-008	Дуга нижнего плеча	1
13	01-006	Передняя планка крепления сервопривода	1
18	02-005	Крепежный треугольник локтя	1
23	01-0041	Левый привод-шестерня клешни	1
24	01-0051	Сектор привода клешни	1

## Запасные крепежные детали

- 07-004 Шайба подшипник D8x3 2 запасных Пакет № 1
- 07-005 Блок фторопластовых шайб D8x0,2 4 запасных Пакет № 1
- 07-006 Блок фторопластовых шайб D12x0,2 5 запасных Пакет № 1
- 07-017 Винт M3x5 2 запасных Пакет № 2
- 07-0191 Винт M3x12 2 запасных Пакет № 2
- 07-028 Гайка M3 (обычная) стальная или нейлоновая 2 запасных Пакет № 2
- 07-011 Шуруп M1,7x5 1 запасной Пакет № 2
- 07-015 Винт M2,5x4 2 запасных (Могут применяться для замены винтов 07-016) Пакет № 2
- 07-012 Шуруп M2 x 8 2 запасных Коробка «Сервоприводы»
- 07-023 Гайка M3 с фиксацией (внутри нейлоновое кольцо) 2 запасных Пакет № 2

Изображения крепежа показаны в натуральную величину

## Наиболее сложные узлы для сборки

Версия 1.2.6 от 18.09.2023 г.

### Сборка верхнего плеча левой стороны манипулятора

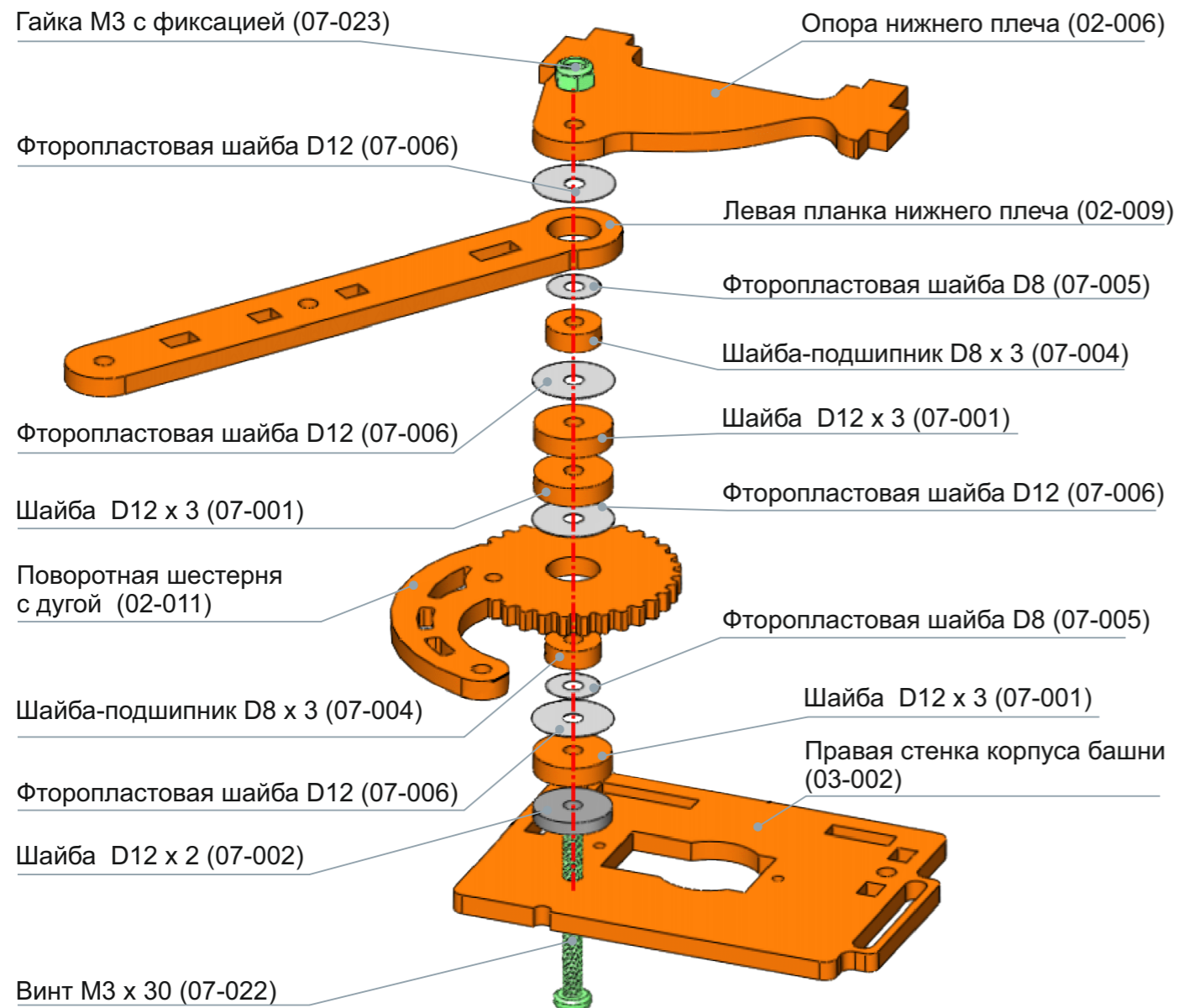

### Сборка верхнего плеча правой стороны манипулятора (1 часть)

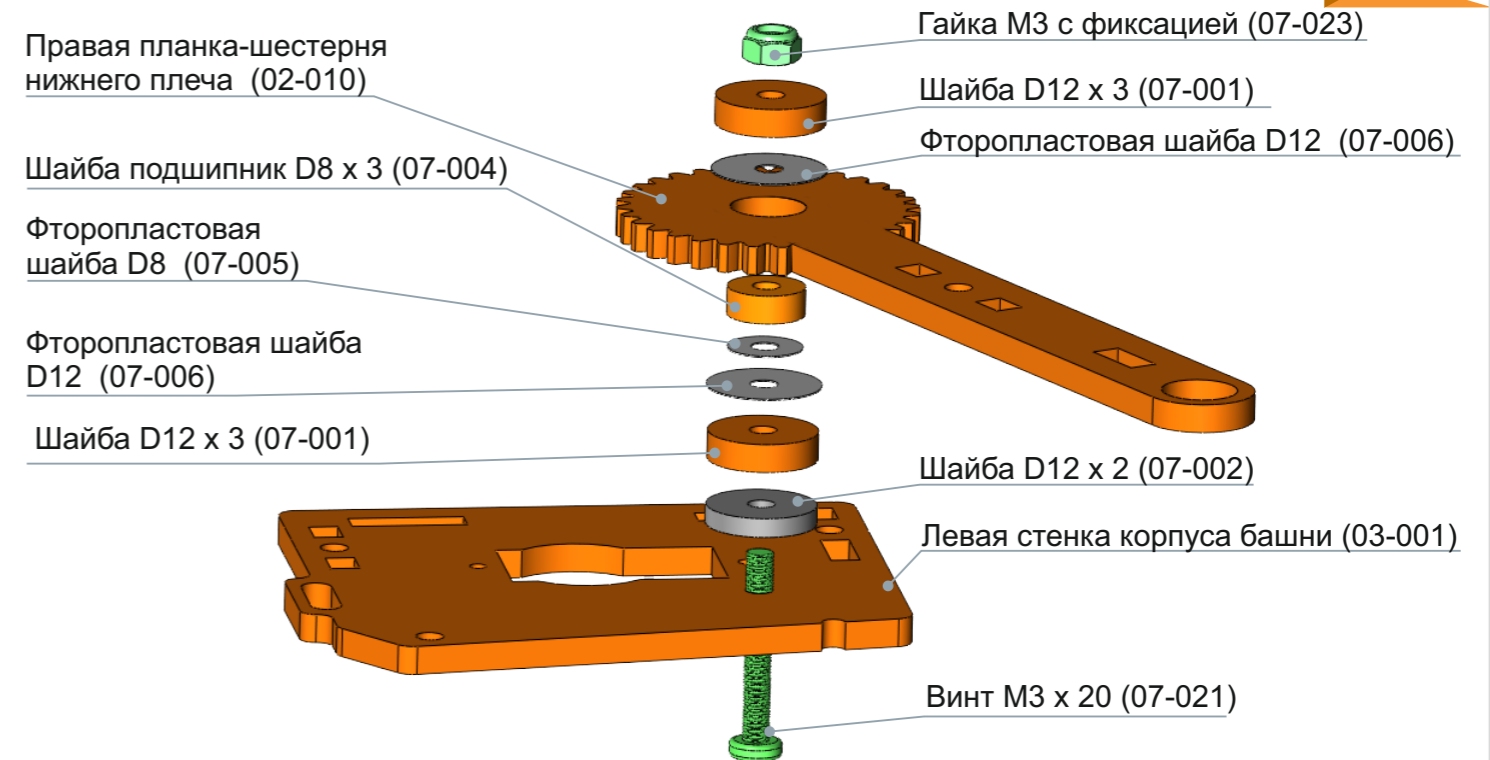

### Сборка верхнего плеча правой стороны манипулятора (2 часть)

